

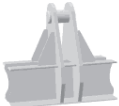

## Заявка

### Траверса, тип 3: пространственная с подвесом за центр







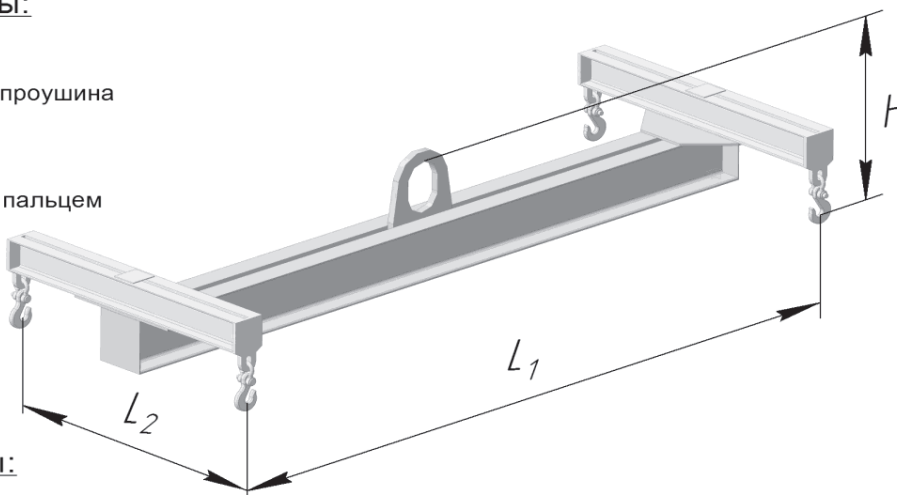

#### 1. Конструкция подвеса траверсы на крюк крана и концевой элемент (выбрать необходимые)

##### Подвесные проушины:

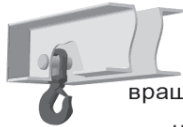
-  О-образная проушина
-  Проушина с пальцем
-  Палец

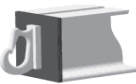
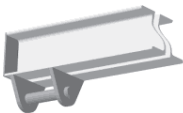

##### Концевые элементы:

-  Проушина
-  Скоба
-  Крюк вращающийся на оси
-  Крюк вращающийся на скобе
-  Крюк чалочный на оси
-  Крюк чалочный на скобе
-  Боковые крюки
-  Крюк с торца
-  Палец снизу
-  Палец
-  Боковые пальцы

#### 2. Данные для расчета

Масса поднимаемого груза, кг	Расстояние между точками подвеса L1, мм	Расстояние между точками подвеса L2, мм	Высота подвеса траверсы H, мм

#### 3. Крюк крана

A = \_\_\_\_\_ мм  
 B = \_\_\_\_\_ мм  
 C = \_\_\_\_\_ мм  
 Обозначение крюка по ГОСТ (DIN) = \_\_\_\_\_

#### 4. Указать при необходимости:

Высота подъема груза от уровня пола(мах), мм.: \_\_\_\_\_  
 Высота подъема кранового крюка (мах), мм.: \_\_\_\_\_  
 Высота подвеса траверсы H, мм.: \_\_\_\_\_

5. Упаковка:  без упаковки;  
 воздушно-пузырьковая пленка;  
 обрешетка;  
 другое: \_\_\_\_\_

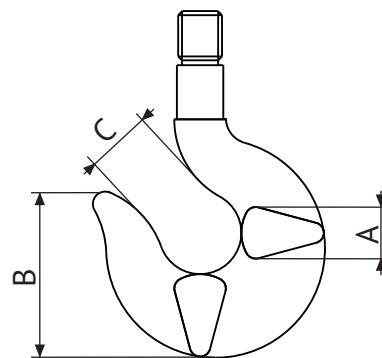

#### 6. Дополнительные требования

\_\_\_\_\_

\_\_\_\_\_